

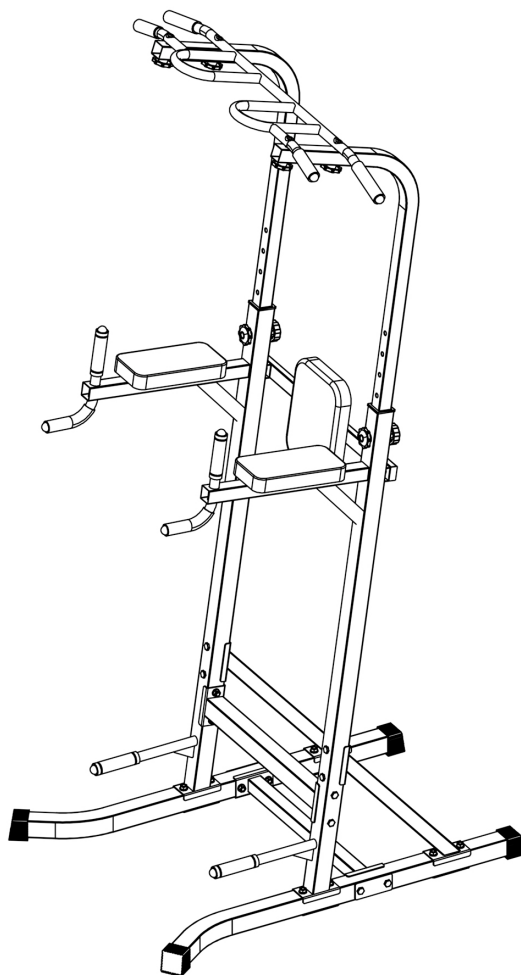

## РУКОВОДСТВО ПОЛЬЗОВАТЕЛЯ

### Турник-пресс-брусья UNIXFIT POWER TOWER 150



**Примечание.** Производитель оставляет за собой право модифицировать устройства по мере необходимости и не уведомлять об этом пользователей. Все зависит от конкретной модели продукта.

## **Рады приветствовать вас, пользователи продукции UNIXFIT!**

Мы благодарны, что ваш выбор был остановлен на тренажёре нашего бренда.

Для того чтобы обеспечить вашу максимальную сохранность, команда **UNIXFIT** просит вас с вниманием отнестись к изучению инструкции перед использованием тренажёра! В случае если инструкция в дальнейшем будет потеряна, её всегда можно найти на официальном сайте.

UNIXFIT заботится о своих покупателях и всегда готов ответить вам на все возникшие вопросы, в том числе и по эксплуатации товара, - для этого достаточно обратиться к продавцу или дилеру, у которого он был приобретен.

Уверены, вы с удовольствием будете пользоваться товарами нашего бренда! Помните, что регулярные занятия спортом способствуют улучшению вашего физического состояния, а также влияют на выработку эндорфинов. С брендом UNIXFIT вы можете быть уверены, что ваше тело на долгие годы останется подтянутым.



Мы постоянно развиваемся и предлагаем нашим клиентам самые современные и лучшие технологии на рынке. Все тренажёры бренда UNIXFIT много лет пользуются популярностью не только у взрослых, но и у их детей. Для того, чтобы изучить полный ассортимент продукции, перейдите на наш официальный сайт, наведя камеру на QR-код.

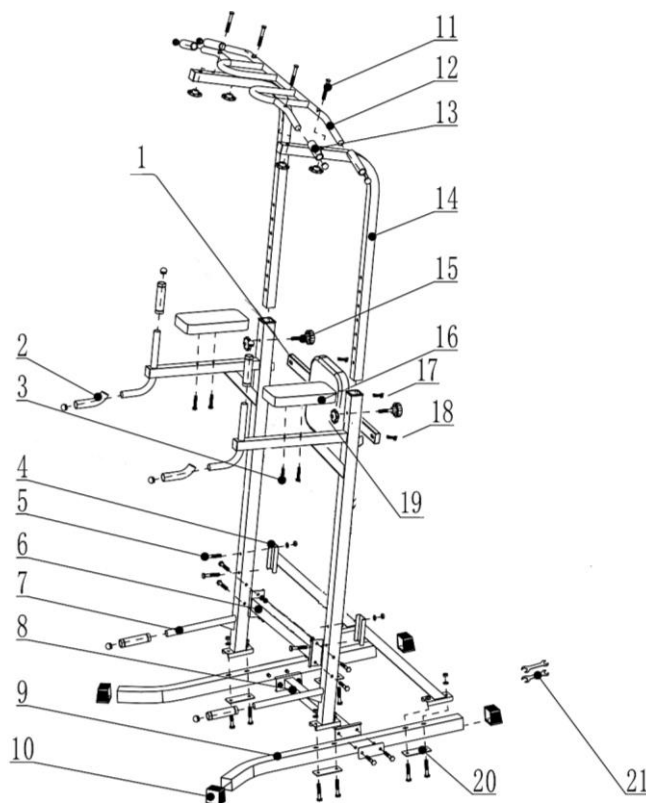

# Схема устройства и список деталей

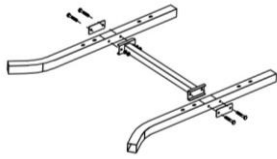
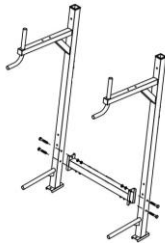
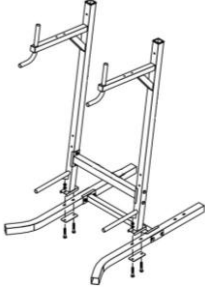
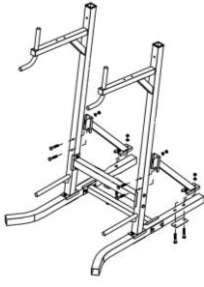
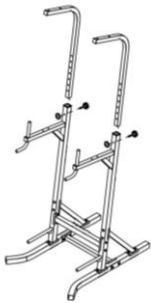

Деталь	Кол-во	Деталь	Кол-во	Деталь	Кол-во
1. рама спинки	1	10. квадратная заглушка	4	19. спинка	1
2. круглая заглушка	8	11. кареточный винт M10*80, ручка M10	4	20. фиксирующая пластина	6
3. шестигранный винт M8*50	4	12. рама поручня	1	21. гаечный ключ 14#-17#	2
4. перекладина	2	13. малая круглая заглушка	2		
5. шестигранный винт M10*65, гайка M10, плоская шайба №10	20	14. верхняя стойка	2		
6. верхняя планка	1	15. цилиндр.винт M10*55, ручка M10	2		
7. основная рама	2	16. подлокотники	2		
8. нижняя планка	1	17. шестигранный винт M8*16	2		
9. нижняя опора	2	18. шестигранный винт M8*35, плоская шайба №8	2		

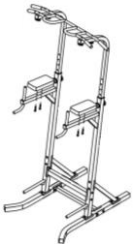
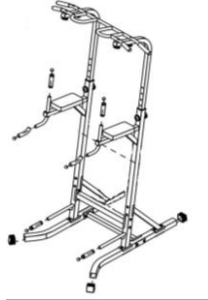
<p align="center"><b>Шаг 1</b></p> <p>Соедините нижнюю опору (9) с нижней планкой (8) с помощью фиксирующей пластины (20), а также шестигранных винтов M10*65, гаек M10, и плоских шайб №10 (5). Проверьте надежность соединений.</p> 	<p align="center"><b>Шаг 2</b></p> <p>Соедините основную раму (7) и верхнюю планку (6) с помощью шестигранных винтов M10*65, гаек M10 и плоских шайб №10 (5). Проверьте надежность соединений.</p> 
<p align="center"><b>Шаг 3</b></p> <p>Соедините основную раму (7) с нижней опорой (9) с помощью фиксирующей пластины (20), а также шестигранных винтов M10*65, гаек M10 и плоских шайб №10 (5). Проверьте надежность соединений.</p> 	<p align="center"><b>Шаг 4</b></p> <p>Соедините вместе перекладину (4), основную раму (7) и нижнюю опору (9) с помощью фиксирующей пластины (20), а также шестигранных винтов M10*65, гаек M10, и плоских шайб №10 (5). Проверьте надежность соединений.</p> 
<p align="center"><b>Шаг 5</b></p> <p>Закрепите верхнюю стойку (14) на основной раме (7) с помощью цилиндрического винта M10*55 и ручки M10 (15). Проверьте надежность соединений.</p> 	<p align="center"><b>Шаг 6</b></p> <p>Соедините раму поручня (12) и верхнюю стойку (14) с помощью кареточных винтов M10*80 и ручки M10 (11). Проверьте надежность соединений. Установите круглые заглушки (2) и малые круглые заглушки (13) на поручне, как показано на рисунке.</p> 
<p align="center"><b>Шаг 7</b></p> <p>Закрепите подлокотники (16) на основной раме (7) с помощью шестигранных винтов M8*50 (3). Проверьте надежность соединений.</p> 	<p align="center"><b>Шаг 8</b></p> <p>Установите круглые заглушки (2) и квадратные заглушки (10), как показано на рисунке.</p> 

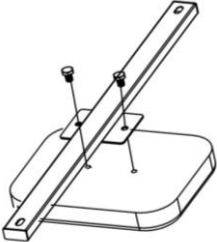
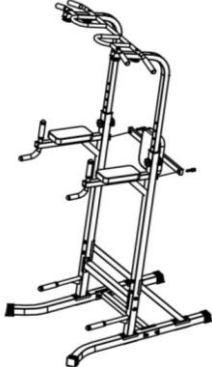
<p style="text-align: center;"><b>Шаг 9</b></p> <p>Закрепите спинку (19) на раме спинки (1) с помощью шестигранного винта M8*16 (17).</p> 	<p style="text-align: center;"><b>Шаг 10</b></p> <p>Прикрепите на место, показанное на рисунке, конструкцию спинки, собранную в Шаге 9. Используйте шестигранный винт M8*35 и плоские шайбы №8 (18).</p> 
---	--

## Меры предосторожности

1. Перед сборкой и использованием тренажера очень важно внимательно и полностью прочитать руководство пользователя. Только правильная установка, обслуживание и использование тренажера позволяют достичь максимальной безопасности и эффективности тренировок. Пожалуйста, убедитесь, что все пользователи ознакомлены со всеми мерами предосторожности и правилами, связанными с эксплуатацией изделия.
2. Перед использованием тренажера рекомендуется проконсультироваться с врачом относительно своего состояния здоровья, чтобы предотвратить несчастные случаи во время тренировочного процесса и определить оптимальный режим тренировок. Если пользователь принимает лекарства, влияющие на частоту сердечных сокращений, артериальное давление и показатели холестерина, то консультация с врачом перед началом тренировок является обязательной.
3. Во время тренировок постоянно наблюдайте за своим физическим состоянием. Неправильные или чрезмерные тренировки могут пагубно сказаться на вашем здоровье. При обнаружении симптомов недомогания (включая головную боль, боль в груди, нарушения сердечного ритма, одышку, головокружение, тошноту и т.д.) немедленно прекратите тренировку. В этом случае приступить к тренировкам снова можно только после прохождения обследования у врача и подтверждения отсутствия медицинских противопоказаний.
4. Тренажер предназначен только для взрослых. Не позволяйте детям или домашним животным играть вблизи тренажера.

5. Устанавливайте тренажер на твердой, ровной поверхности, а на пол или ковровое покрытие положите защитный настил для предотвращения возможных повреждений. В целях безопасности убедитесь, что вокруг тренажера остается свободное пространство в радиусе не менее 0,5 м.
6. Перед использованием изделия всегда проверяйте надежность крепления всех винтов и гаек.
7. Безопасность эксплуатации тренажера достигается исключительно надлежащим обслуживанием и своевременным ремонтом неисправных или изношенных элементов.
8. Не используйте тренажер для любых целей, не предусмотренных данной инструкцией. Если во время установки или ремонта изделия обнаруживаются дефектные детали или появляется шум во время тренировок, немедленно прекратите эксплуатацию изделия. Перед возобновлением работы убедитесь, что все неполадки были устранены.
9. При использовании изделия надевайте подходящую для тренировок форму. Избегайте излишне свободной одежды: она может попасть в подвижные механизмы тренажера, что приведет к поломке или травме.
10. Данное изделие не подходит для использования в медицинских целях.
11. При подъеме или перемещении тренажера будьте осторожны, чтобы не повредить спину. Используйте правильный метод перемещения и при необходимости обращайтесь за помощью к другим людям.